

# Brugsanvisning Elektronisk Nøgleboks

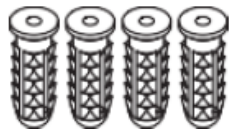

## Specifikationer:

- Model:** Elektronisk nøgleboks.  
**Batteri:** 4 x AAA Alkaline batterier (medfølger ikke)  
**Batteri levetid:** Ca. 3.000 åbninger, afhængigt af temp.  
**Nødåbning:** Micro USB-port.  
**Temp:** -5C til +55C.  
**IP Klassificering:** IP55 (Støvsikret & Beskyttet mod vandstråler).  
**Materiale:** Zamak, Akryl, TPR og ABS.  
**Vægt:** Net: 1,2Kg / Gross: 1,4Kg  
**Åbning:** Med kode eller App

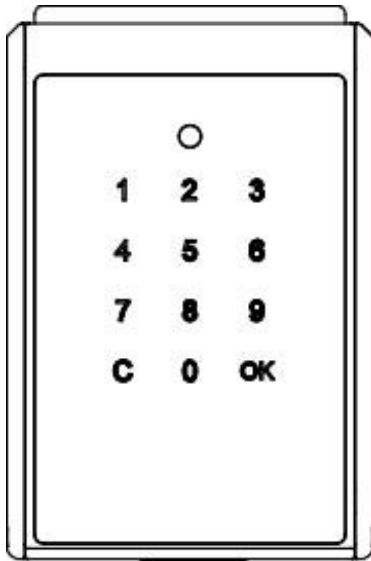

- 1 Stk. Nøgleboks.  
4 Stk. rawlplugs  
4 Stk. monteringskruer.

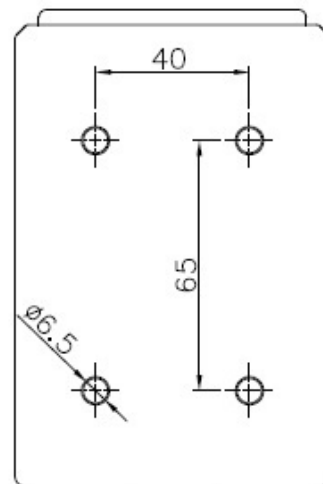
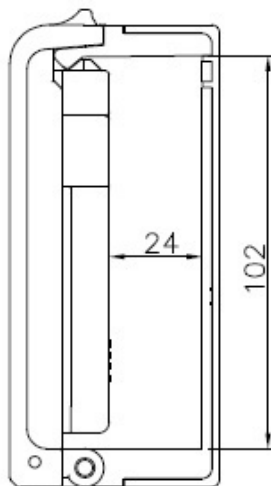
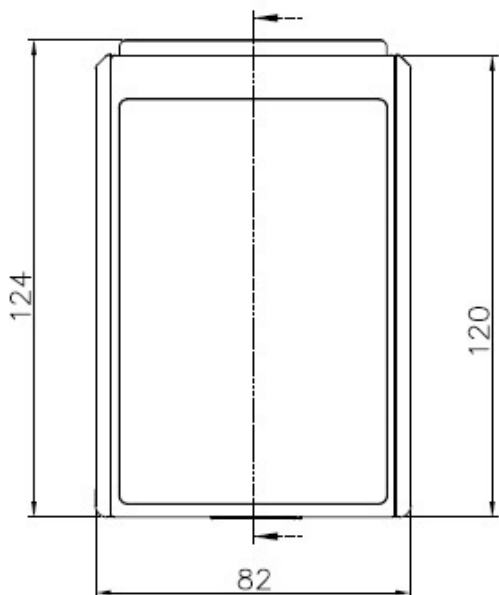
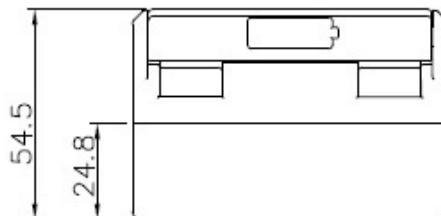
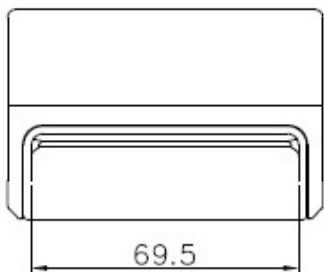

# IKON FORKLARINGEN



## **Bruger / gæstekode.**

Nøgleboks åbner via bruger eller gæstekode ved tryk på frontpanel.



## **Bluetooth masterkode.**

Nøgleboks åbner op via Bluetooth og app.



## **Bluetooth brugerkode.**

App kan generere og dele Bluetooth koder til brugere.



## **Bluetooth gæstekode.**

App kan generere og dele Bluetooth koder til midlertidig gæstebrugere.



## **Levetid:**

Batteriet kan holde op til 3.000 cyklusser ved brug af 4 stk AAA Alkaline batterier.



## **Ved lavt batteri:**

Hvis batteriet er lavt, lyder der et advarselsbip, og statusindikatoren vil også vise rødt lys, efter at enheden er blevet vækket. Låsen fungerer som normalt umiddelbart efter advarslerne. Nøgleboksen kan stadig køre op til 100 cyklusser i lav batteritilstand



## **Nødåbning ved ingen strøm på batteriet**

Hvis nøgleboksen er løbet tør for strøm, skal du tilslutte Micro USB-opladningskablet til en powerbank og derefter sætte det i Micro USB-startporten på låseboksen for at levere nødstrøm. Herefter udskifter du de 4 stk AAA Alkaline batterier med nye batterier.



## **Historik:**

"SUO" Appen lagre de sidste 40 åbninger. Så man kan se hvem der har betjent nøgleboksen.



## **Tastatursikkerhed:**

Fejlbetjenes tastaturet flere gange, afgives der alarm (ved forkert kode).



## **Automatisk gen-låsning:**

Nøgleboksen låses automatisk, når låget lukkes.



## **Vejrbestandig:**

Nøgleboksen er i stand til at modstå vejrforhold med beskyttelse mod støv og vand (IP55).

# INDSÆTNING AF BATTERIER

1)

Åben nøgleboksens låge.

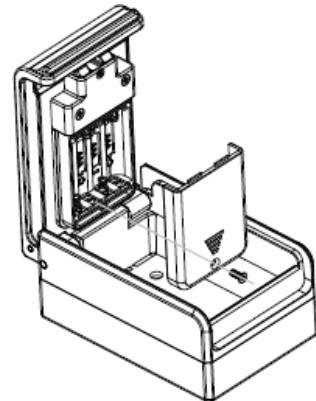
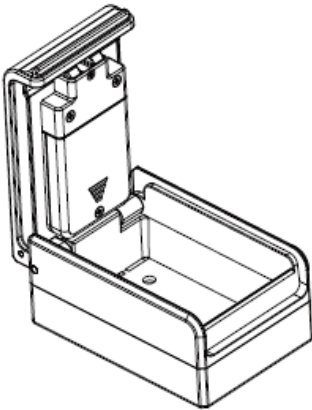

2)

Løs skruen fra batterilåget og fjern batterilåget og monter 4 stk AAA Alkaline batterier (MEDFØLGER IKKE).

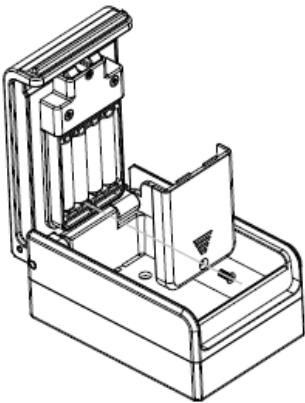

3)

Monter batterilåget igen og skru skruen i igen.

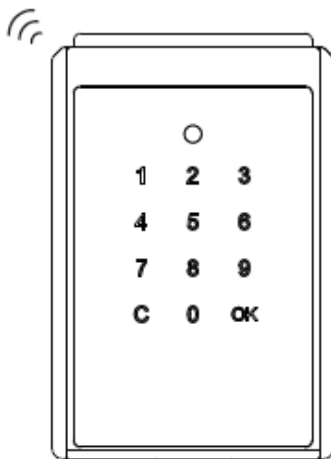

4)

Touch panelet lyser op og afgiver en "bip" lyd.

# ÅBEN BOKSEN MED FABRIKSKODEN

- 1) Start med at lægge hånden på displayet, for at vække nøgleboksen.
- 2) Indtast fabriks bruger kode (**011234**).
- 3) Status indikator vil lyse grøn en gang, når låst op.

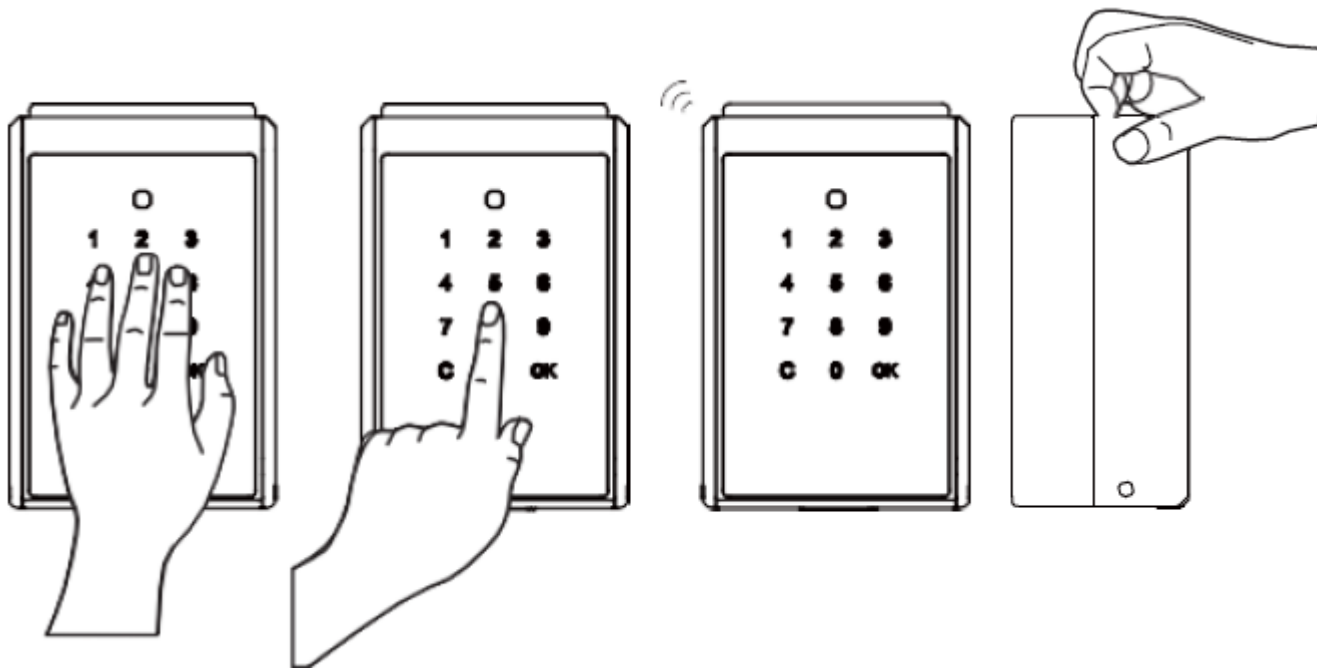

## Låsning:

- 1) Luk låget og nøgleboksen låser automatisk

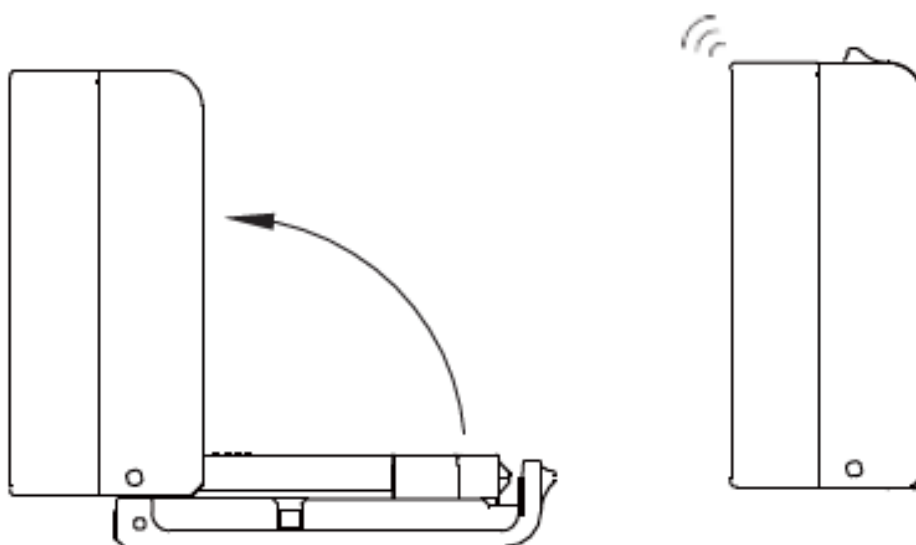

# APP BETJENINGSVEJLEDNING

## 1) "SUO" App.

Download "SUO" App fra Apple Store eller fra Google Play.

"SUO" Appen er kompatibel med IOS 10 eller nyere og Android 4,3 eller nyere.

Her under finder du genvej ved at scanne QR-koden.



- 2) Tænd for Bluetooth på din mobilenhed og start "SUO" appen. **VIGTIGT!** På Android telefoner **SKAL** man give "SUO" tilladelse til enhedens lokation/placering.

## PARRE NØGLEBOKSEN

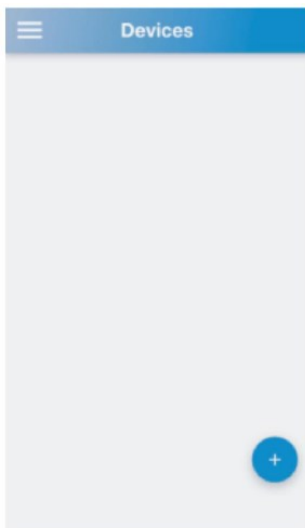

1) Klik på "+" ikonet, for at tilføje ny enhed.

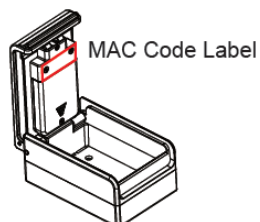
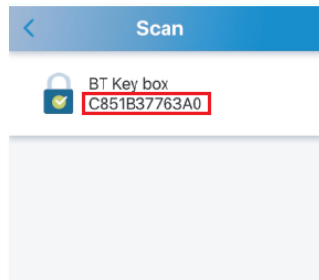

2) Kontroller at MAC-koden, der fremgår i appen, er den samme kode som står på indersiden af låget. (MAC-koden er låsens produkt-id)

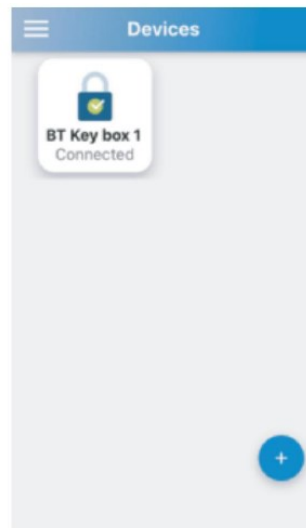

3) Tryk på Ikonet i 3 sekunder for at ændre enheds navn. Dette er en god idé hvis man har flere nøglebokse.

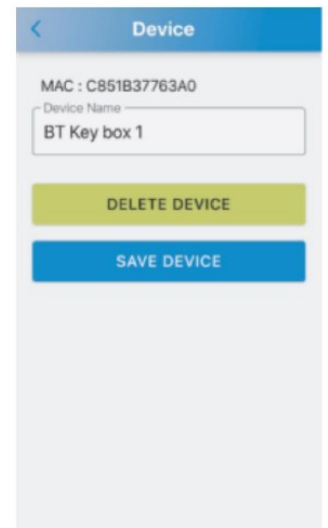

# APP FUNKTIONER

## Brugergrænseflader / Login tilladelser.

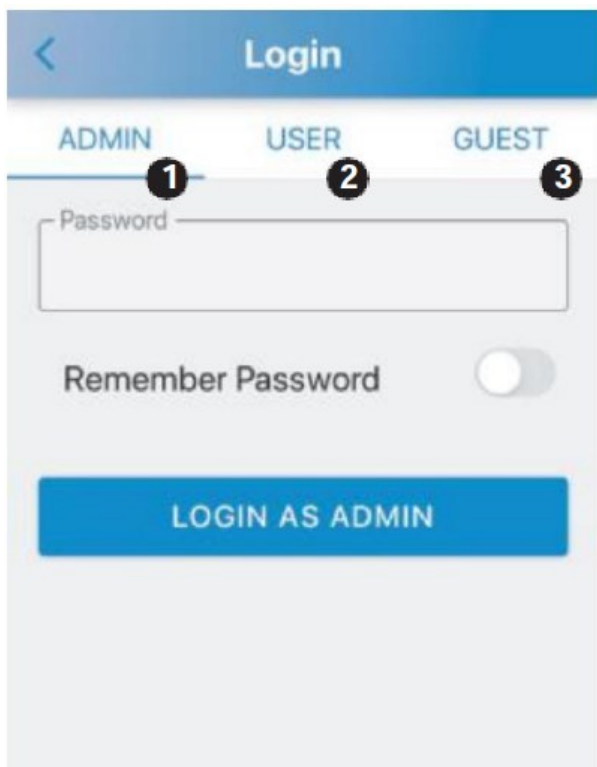

- 1) ADMIN:  
Her kan du oprette og administrere op til 10 grupper af BRUGERE- og 10 grupper af GÆSTE-konti. Du kan ligeledes finde historisk optegnelser.  
Adgangskoden er 6-cifret. Standard er 123456.
- 2) Bruger (user):  
BRUGERE har adgang til nøgleboksen uden tidsbegrænsning.  
Adgangskoden er 4-cifret. Standard er 1234.
- 3) Gæst (Guest):  
Gæster har tidsbegrænset adgang til nøgleboksen.  
Adgangskoden er 4-cifret. Ingen standardkode

## LOG PÅ SOM ADMINISTRATOR (ADMIN)

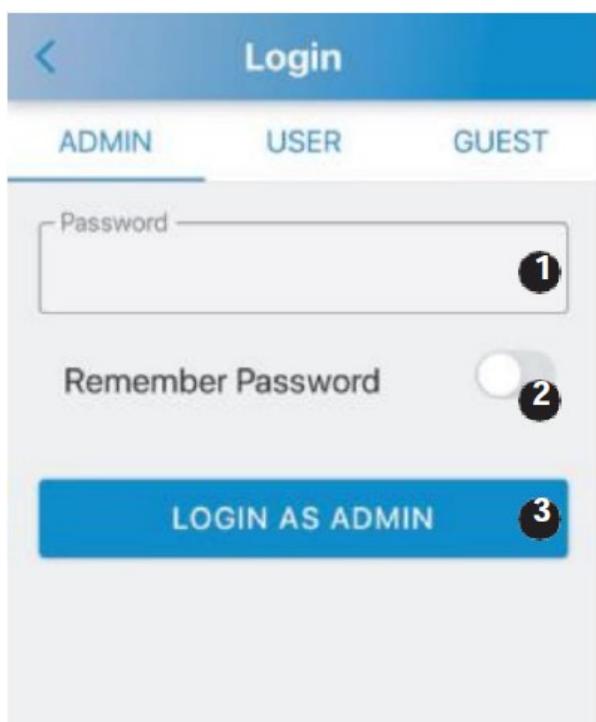

- 1) **Log på som Administrator (ADMIN):**  
Tast standard admin-koden som er : 1 2 3 4 5 6
- 2) **Gem adgangskode:**  
Klik på knap nr. 2 "Remember Password". Knappen bliver blå og adgangskode er gemt
- 3) **Log på som ADMIN:**  
Når du har indtastet adgangskoden skal du klikke på "Login as Admin" 2 gange i træk

# ÆNDRING AF ADMINISTRATORKODEN (ADMIN)

Vi anbefaler **ALTID** at man ændre standard admin-koden til din personlige admin-kode.

**VIGTIGT !!!!!**. Din nye personlige admin-kode kan **KUN** bestå af **6 tal**. IKKE bogstaver eller special-tegn.

- 1) Klik på ikonen **Admin** 

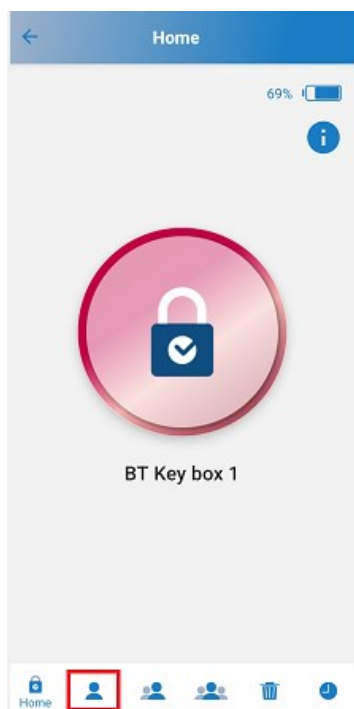

- 2) Indtast dit nye personlige Admin Password. (**Skal være 6 tal**) **Ingen bogstaver eller specialtegn.**
- 3) Bekræft dit nye personlige Admin Password
- 4) Indtast e-mail adresse, hvortil du ønsker at sende din nye Admin Password

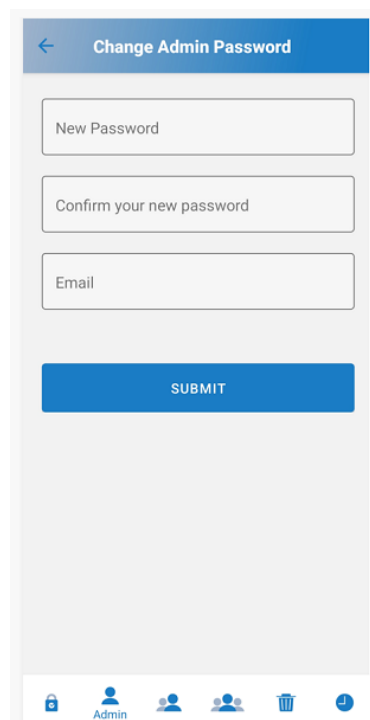

- 5) Tast **2 gange** på knappen "Submit"
- 6) Vælg din foretrukne e-mail App og send e-mail med dit nye password til din egen e-mail adresse.

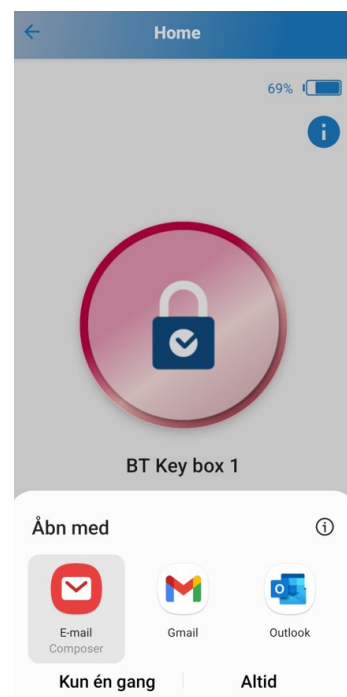



# ÆNDRING AF ADMINISTRATORKODEN (ADMIN)

- 7) Tjek din e-mail indbakke om du har modtaget en e-mail med det nye password.  
**HUSK** at gemme e-mailen et sikkert sted i tilfælde af at du glemmer dit password.

Til **e-mail adressen på modtageren** ▼

Fra **e-mail adressen på afsenderen** ▼

Hi Administrator, this is account information of the key box for you!

To unlock the key box via App.:

ID : admin

Password : **dit nye password. Eks. 123123**

Download "SUO" APP from below link :

APP Store : <https://apple.co/3OPQxsg>

Google Play : <https://bit.ly/suosinox>

## INTERFACE FUNKTION

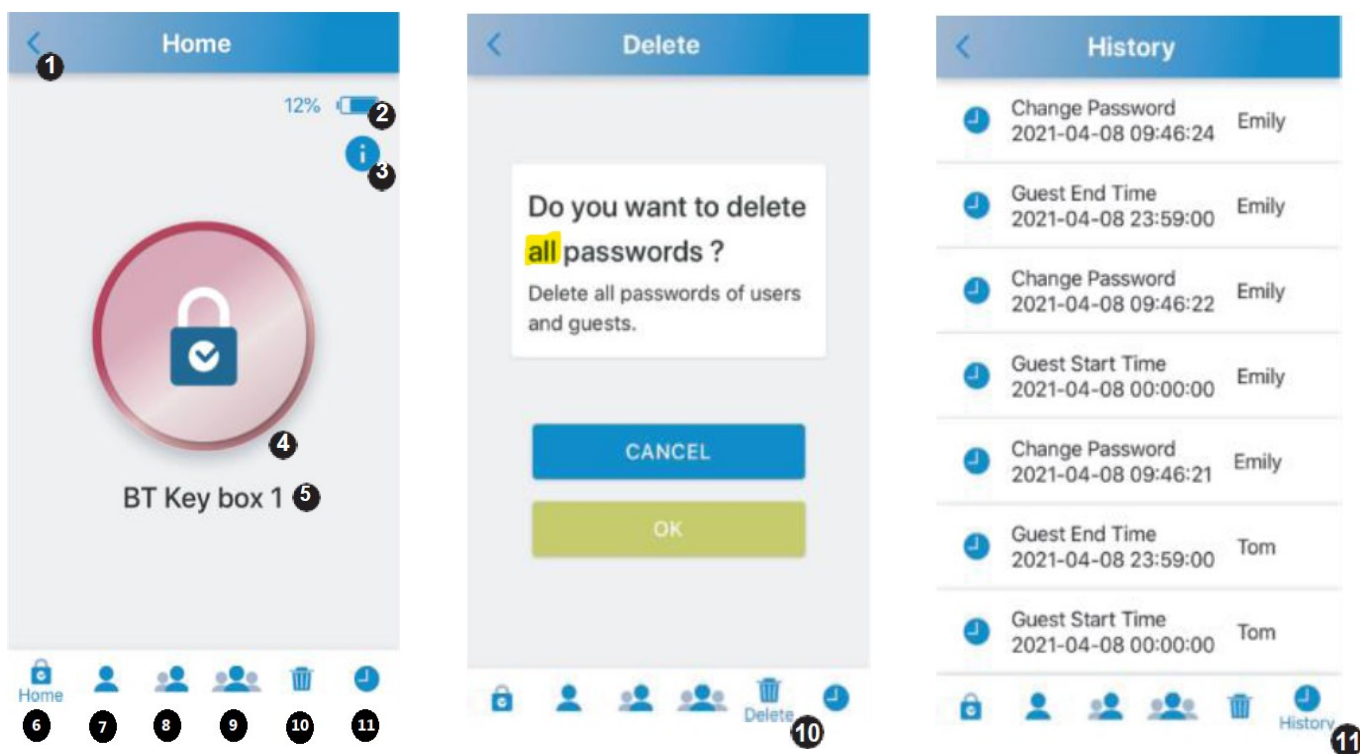

- 1) Returknapp:  
Vend tilbage til forrige side.
- 2) Strømindikator:  
Viser nøgleboksens strømniveau.
- 3) Firmware version:  
Klik for information om generation/version.
- 4) Åbne / lås knap:  
Viser status. Rød for låsning og grøn for lås op.
- 5) Lås navn:  
Viser låsens navn. Kan ændres.
- 6) Home:  
Tilbage til 1-5 funktionerne.
- 7) Admin:  
Ændre administrationskode og samtidig ændring af kode til brug via display.
- 8) Bruger:  
Du kan tilføje og administrere ID og koder på op til de 10 brugere.
- 9) Gæst:  
Du kan tilføje og administrere ID og koder på op til de 10 gæstbrugere med adgangsperiode.
- 10) Slet:  
Slet alle koder på brugere og gæster på en gang. Kun administratorkode vil forblive (Du kan ikke slette én bruger eller én gæst adgangen).
- 11) Historik:  
Gemmer de sidste 40 åbninger. Ældre åbninger overskrives løbende.

## LÅS OP VIA APP

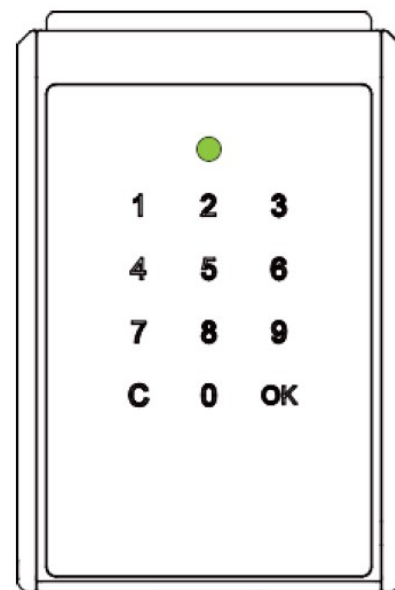
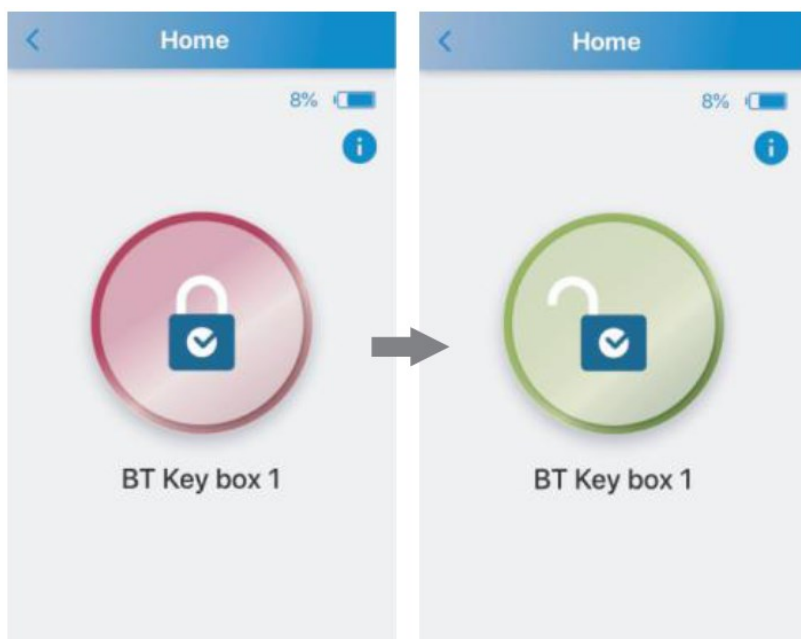

- 1) Klik på den røde knap på appen. Ikonet bliver grønt og indikere låst op.
- 2) Status indikator på nøgleboksen vil lyse grønt, når låst op.

## LÅS NØGLEBOKS

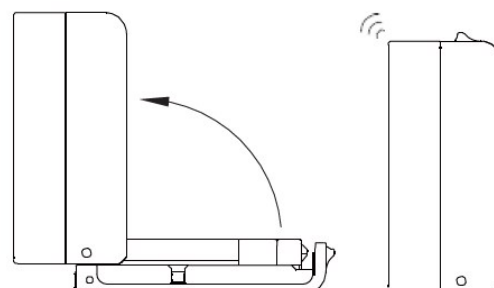
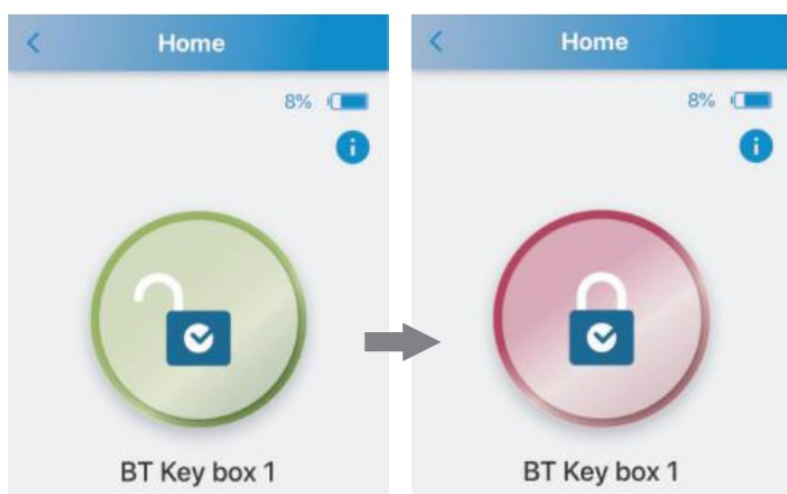

- 1) Ved brug af app.  
Er nøgleboksen låst op, uden fronten er åben. Klik på det grønne ikon og ikonet bliver rødt og nøgleboksen låser.
- 2) Automatisk låsning.  
Luk fronten. Nøgleboksen låser automatisk.

# ADMINISTRATOR "MODE"

## OPRET BRUGER (USERS)

Administrer op til 10 bruger-ID og adgangskoder. (Fabriks brugerkode: Bruger 1/ kode: 1 2 3 4)

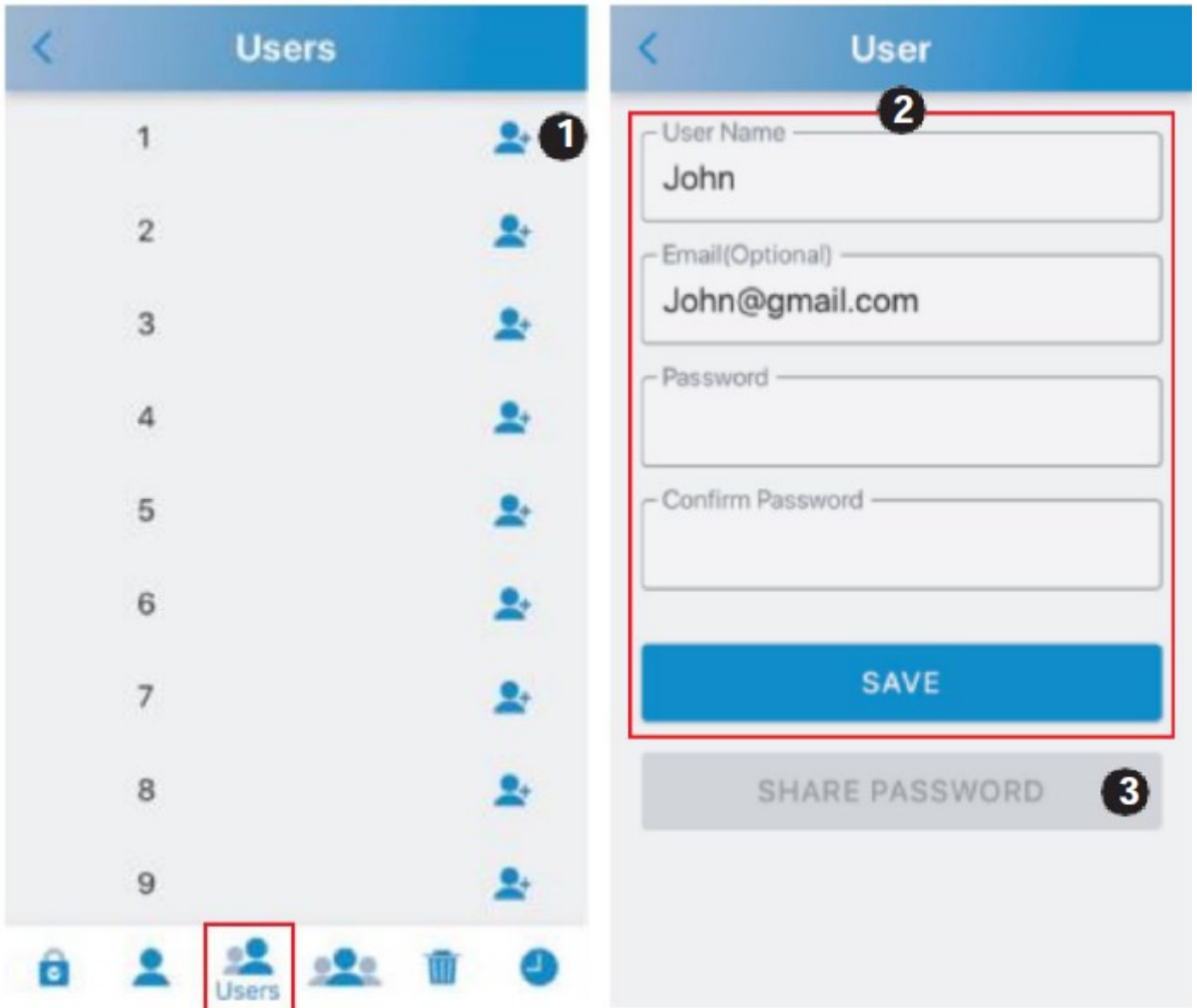

- 1) Ud for bruger 1, klik på plus "+", for at tilføje bruger.
- 2) Indtast brugernavn "user name", e-mail (valgfrit), adgangskode "password" og bekræft adgangskode "confirm password" og tryk på gem, "save".
- 3) Hvis du har, registret en e-mailadresse, tryk på del kode "share password" for at sende til e-mailadressen

# ADMINISTRATOR "MODE"

## OPRET GÆSTER (GUESTS)

Administrer op til 10 Gæste-ID og adgangskoder og tidsperiode for adgang. (Ingen fabrikskode)

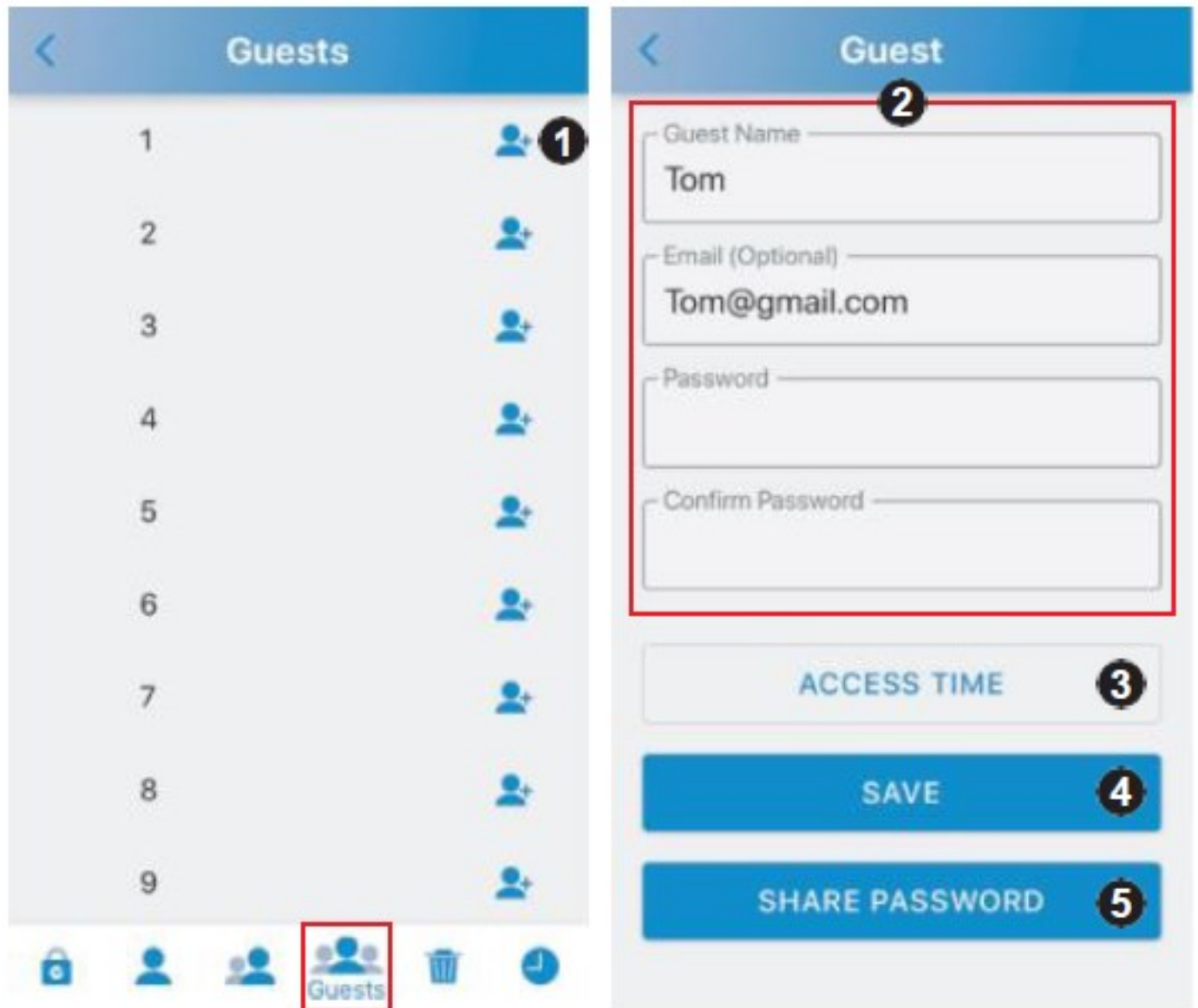

- 1) Under "Guests" ud for bruger 1 klik på plus "+", for at tilføje gæst.
- 2) Indtast gæstens navn "Guest name", e-mail (valgfrit), adgangskode "password" og bekræft adgangskode "Confirm password".
- 3) Klik på "Access time" for at indstiller gæstens adgangstidsperiode.
- 4) Tryk på "Save" for at gemme indstillinger
- 5) Hvis du har, registret en e-mailadresse, tryk på del kode "share password" for at sende til e-mailadressen.

# ADMINISTRATOR "MODE"

## OPRET TIDSBEGRÆNSNING FOR GÆSTER (SCHEDULE)

Adgangsperiode

**Schedule**

**SIMPLE** DETAILED

Date

January	6	2018
February	6	2019
March	7	2020
<b>April</b>	<b>8</b>	<b>2021</b>
May	9	2022
June	10	2023
July	11	2024

All Hours

AM7 ~ PM7

PM7 ~ AM7

**SUBMIT**

**Schedule**

SIMPLE **DETAILED**

From

Mon Apr 5	06	57
Tue Apr 6	07	58
Wed Apr 7	08	59
<b>Today</b>	<b>09</b>	<b>00</b>
Fri Apr 9	10	01
Sat Apr 10	11	02
Sun Apr 11	12	03

To

Tue Apr 6	11	57
Wed Apr 7	12	58
Today	13	59
<b>Fri Apr 9</b>	<b>14</b>	<b>00</b>
Sat Apr 10	15	01
Sun Apr 11	16	02
Mon Apr 12	17	03

- 1) **Simple:** Vælg dato samt overordnet tidsperiode.
- 2) **Detailed:** Sæt klokkeslæt.

# VEJLEDNING TIL BRUGER OG GÆST

Du har nu modtaget en mail (nedenstående) med en adgangskode, så du kan logge dig på som **BRUGER** eller **GÆST**.

Du kan vælge at logge på via **APP** eller **MANUELT** (Touchpad).

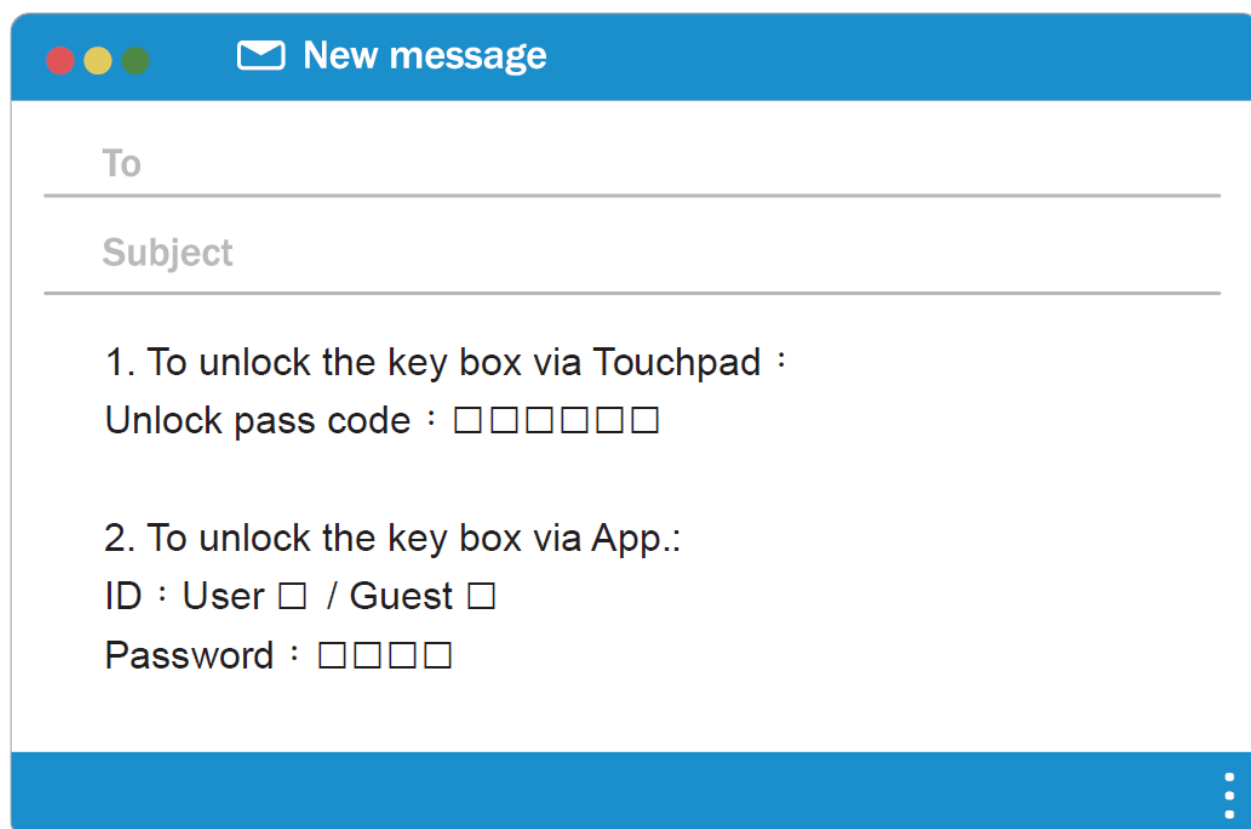

The image shows a simulated email window titled "New message". It contains two input fields for "To" and "Subject". The main body of the email contains two numbered instructions for unlocking a key box. The first instruction is for using the Touchpad and includes a six-digit pass code field. The second instruction is for using the App and includes fields for selecting "User" or "Guest" and a four-digit password field. The window has a blue header and footer, with a three-dot menu icon in the bottom right corner.

**To**

---

**Subject**

---

1. To unlock the key box via Touchpad :

Unlock pass code :

2. To unlock the key box via App.:

ID : User  / Guest

Password :

# DOWNLOAD "SUO" APP

## 1) "SUO" App.

Download "SUO" App fra Apple Store eller fra Google Play.

"SUO" Appen er kompatibel med IOS 10 eller nyere og Android 4,3 eller nyere.

Her under finder du genvej ved at scanne QR-koden.



- 2) Tænd for Bluetooth på din mobilenhed og start "SUO" appen. **VIGTIGT!** På Android telefoner **SKAL** man give "SUO" tilladelse til enhedens lokation/placering.

# TILFØJ NØGLEBOKSEN

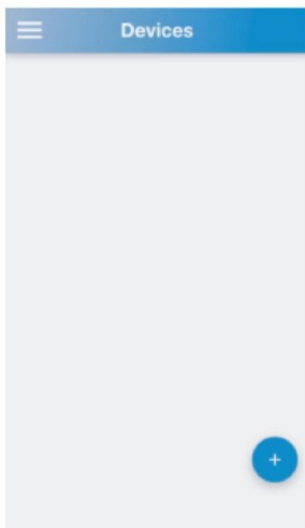

1) Klik på "+" ikonet, for at tilføje ny enhed.

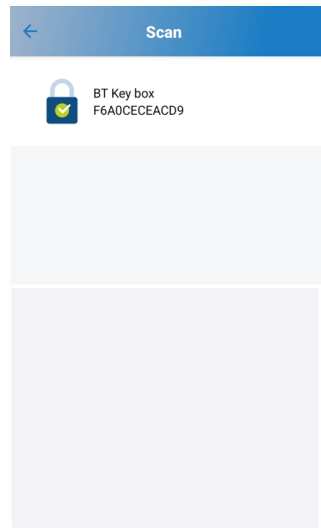

2) Tryk på den enhed som kommer frem.

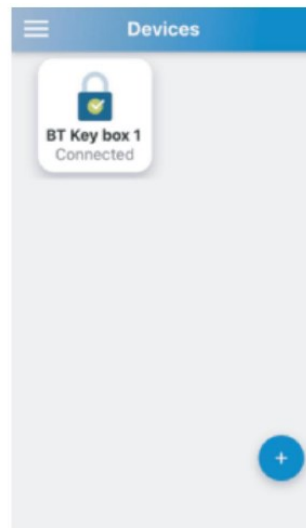

3) Tryk på Ikonet.

Har man flere nøglebokse kan det anbefales at ændre enheds navn. Dette gøres ved at holde på ikonet i 3 sekunder.

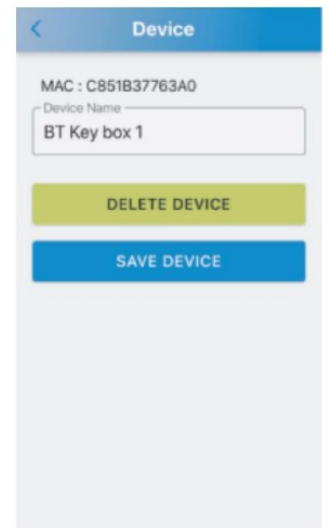



# APP VEJLEDNING (BRUGER)

## Login som bruger

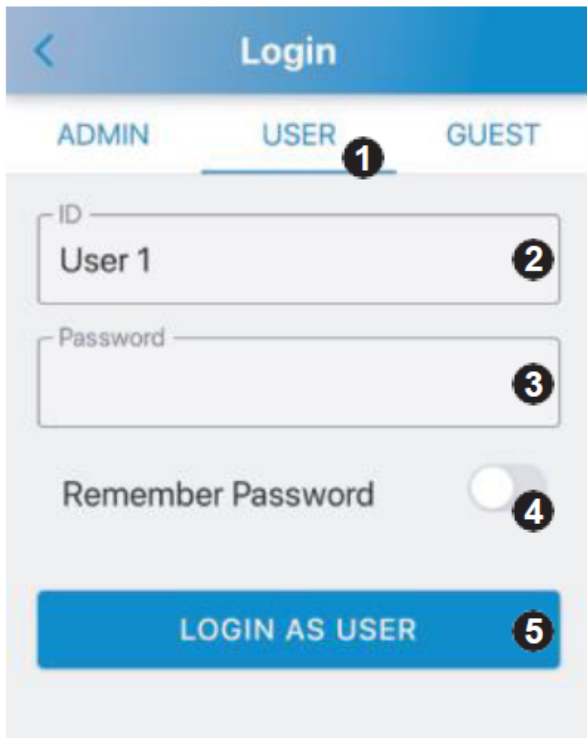

- 1) Klik på bruger "User".
- 2) Klik på "ID" og vælg "User-ID" som du har fået tilsendt pr. e-mail af administratoren.
- 3) Klik på "Password" og indtast den 4 cifrede kode som du har fået tilsendt pr. e-mail af administratoren.
- 4) Skub bjælken til højre ved "Remember password". Koden vil blive husket.
- 5) Når du har indtastet adgangskoden skal du klikke på "Login as User" **2 gange i træk**.

# APP VEJLEDNING (GÆST)

## Login som gæst

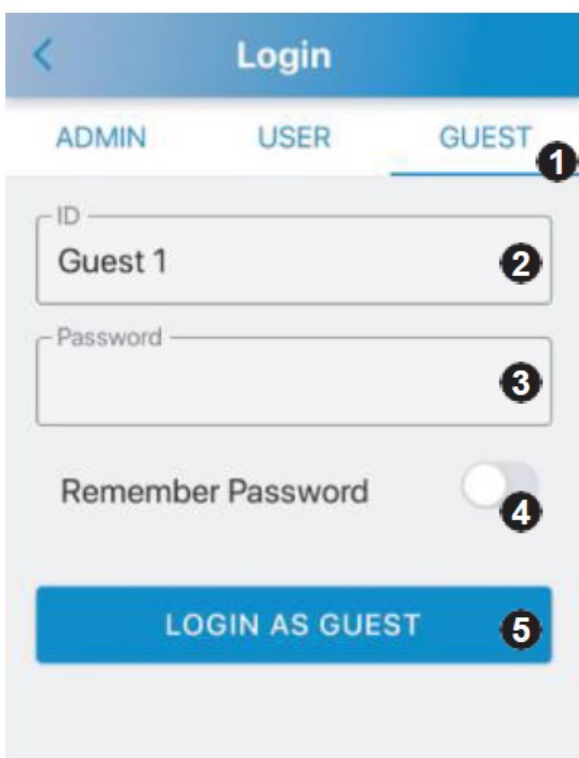

- 1) Klik på gæst "Guest".
- 2) Klik på "ID" og vælg "Guest-ID" som du har fået tilsendt pr. e-mail af administratoren.
- 3) Klik på "Password" og indtast den 4 cifrede kode som du har fået tilsendt pr. e-mail af administratoren.
- 4) Skub bjælken til højre ved "Remember password". Koden vil blive husket.
- 5) Når du har indtastet adgangskoden skal du klikke på "Login as Guest" **2 gange i træk**.

\*Bemærk koden er kun gyldig indenfor den angivet tidsperiode.

# MANUEL VEJLEDNING (TOUCHPAD)



Start med at lægge hånden på displayet, for at vække nøgleboksen.

## Som bruger:

- 1) Tryk bruger-ID nr + Kode.
- 2) Bruger-ID 1=01, 2=02.... Bruger 10=10
- 3) F.eks:  
Bruger-ID: Bruger 1 =01; Kode 1234  
Tryk: 011234.

## Som gæst:

- 1) Tryk Gæst-ID + Kode.
- 2) Gæst-ID 1=11, 2=12, ..... gæst 10=20.
- 3) F.eks:  
Gæst-ID: Bruger 1 =11; Kode 1234  
Tryk: 111234

# FEJLFINDNING

## 1) Hvorfor kan appen ikke tilføje en enhed?

Nøgleboksens er løbet tør for strøm. Kontroller venligst, om nøgleboksen stadig fungerer, hvis ikke, skal du sørge for nødstrøm via Micro USB-porten (Power bank) på nøgleboksens og udskifte batterierne.

Sørg for, at Bluetooth er slået til på din mobiltelefon.

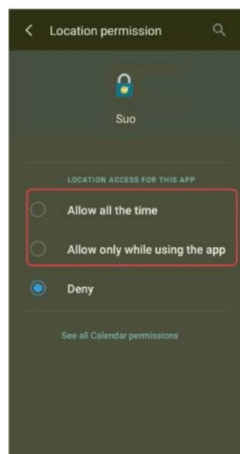

## 3) Adgangskoden er ugyldig, når du logger ind som administrator på appen.

-Nøgleboksen er afladet. Se venligst punkt 1.

-Indtastning af forkert adgangskode. Tjek venligst om koden er korrekt.

-Din mobiltelefon er måske løbet tør for RAM. Luk for fornyligt brugte apps for at frigive RAM, eller genstart din mobiltelefon.

-Nøgleboksen er parret med en anden mobiltelefon. Nøgleboksen kan kun betjenes af én mobiltelefon ad gangen. For at ændre brugeren skal du slukke for Bluetooth på den parrede mobiltelefon og tænde for Bluetooth på den nye mobiltelefon, som du ønsker at betjene nøgleboksen med.

-Placeringsindstillinger for Android: Vælg venligst "Tillad hele tiden" eller Tillad kun, mens du bruger appen, som vist her til venstre.

## 4) Kan ikke dele adgangskode.

-Tjek venligst om du har oprettet en korrekt e-mailadresse.

-Sørg for, at din mobiltelefon har forbindelse med internettet, når der deles.

## 5) Låget på nøgleboksen låser ikke automatisk.

- Tryk flere gange på den lille knap som sidder på låget i venstre side. Luk låget igen og se om det har hjulpet.

# INSTALLATIONS VEJLEDNING

- 1) Bor huller i væg, jævnfør tegning.
- 2) Bank de medfølgende rawplugs i hullerne.
- 3) Rører ved displayet, for at vække låsen og lås op.
- 4) Monter herefter nøgleboks på væggen med de medfølgende skruer.

